

Габаритные и присоединительные размеры секции шумоглушителей пластинчатых /SP

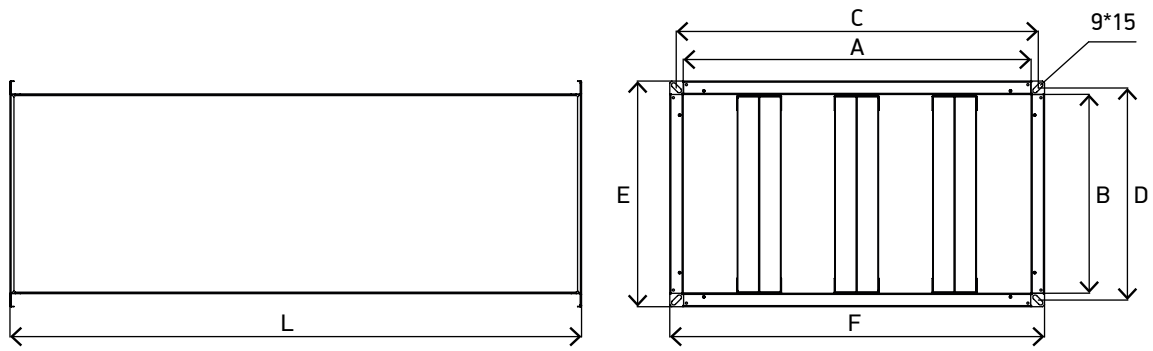

Габаритные и присоединительные размеры секции шумоглушителей пластинчатых /SP

Т/р	Наименование	A, мм	B, мм	C, мм	D, мм	E, мм	F, мм	L, мм	G, мм	Масса, кг	Количество пластин шумоглушения, 88 мм
40-20	SP.10	400	200	430	230	460	260	1150	9*15	14	2
50-25		500	250	530	280	560	310		9*15	16	2
50-30		500	300	530	330	560	360		9*15	21	2
60-30		600	300	630	330	660	360		9*15	25	2
60-35		600	350	630	380	660	410		9*15	27	2
70-40		700	400	730	430	760	460		9*15	30	3
80-50		800	500	830	530	860	560		9*15	33	3
90-50		900	500	930	530	960	560		9*15	35	4
100-50		1000	500	1030	530	1060	560		9*15	40	4

Аэродинамические характеристики

Аэродинамические характеристики шумоглушителей пластинчатых 40-20 /SP

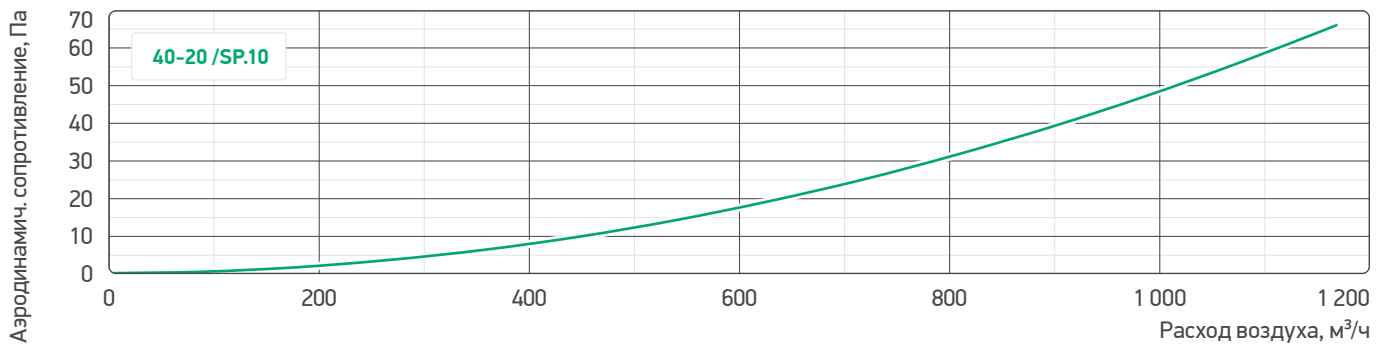

Аэродинамические характеристики шумоглушителей пластинчатых 50-25 /SP

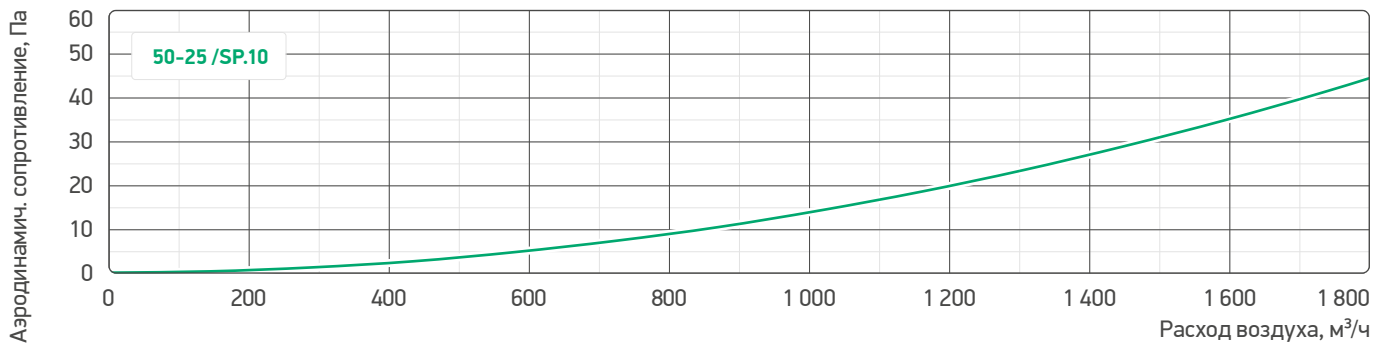

Аэродинамические характеристики шумоглушителей пластинчатых 50-30 /SP

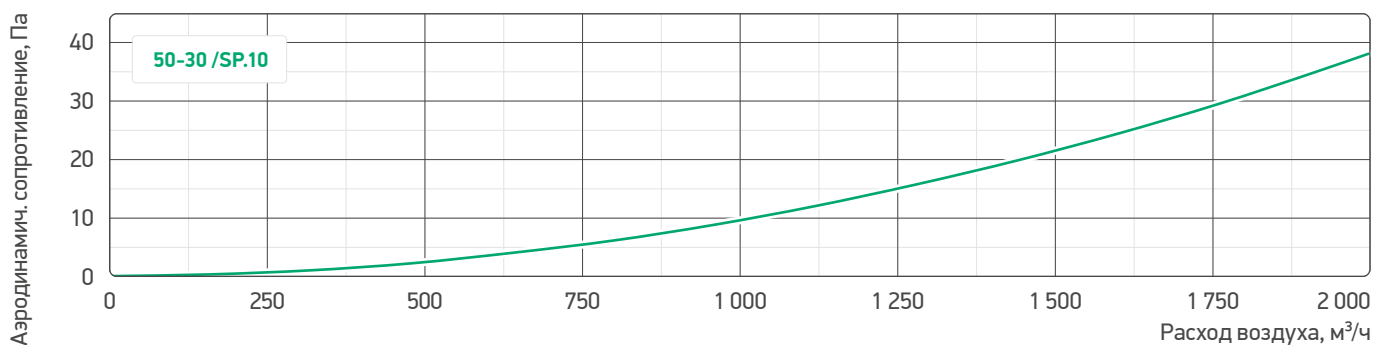

Аэродинамические характеристики шумоглушителей пластинчатых 60-30 /SP

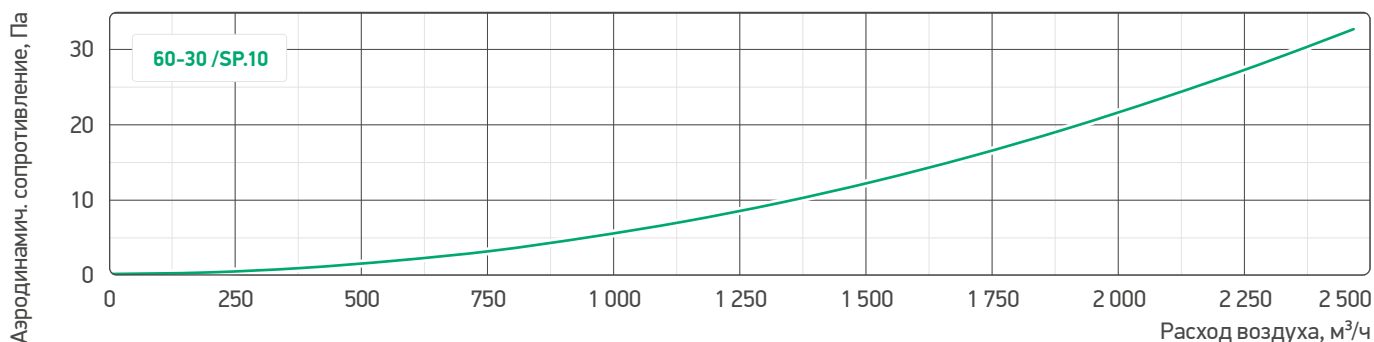

Аэродинамические характеристики шумоглушителей пластинчатых 60-35 /SP

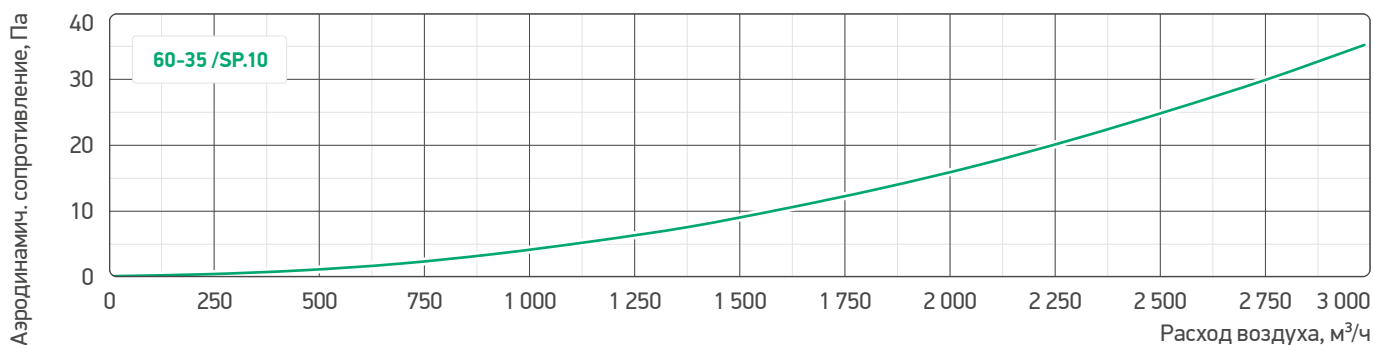

Аэродинамические характеристики шумоглушителей пластинчатых 70-40 /SP

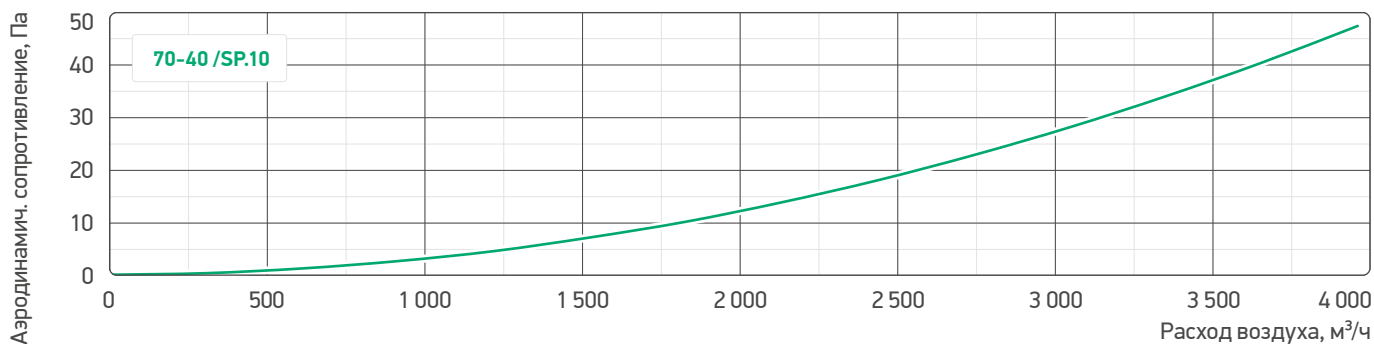

Аэродинамические характеристики шумоглушителей пластинчатых 80-50 /SP

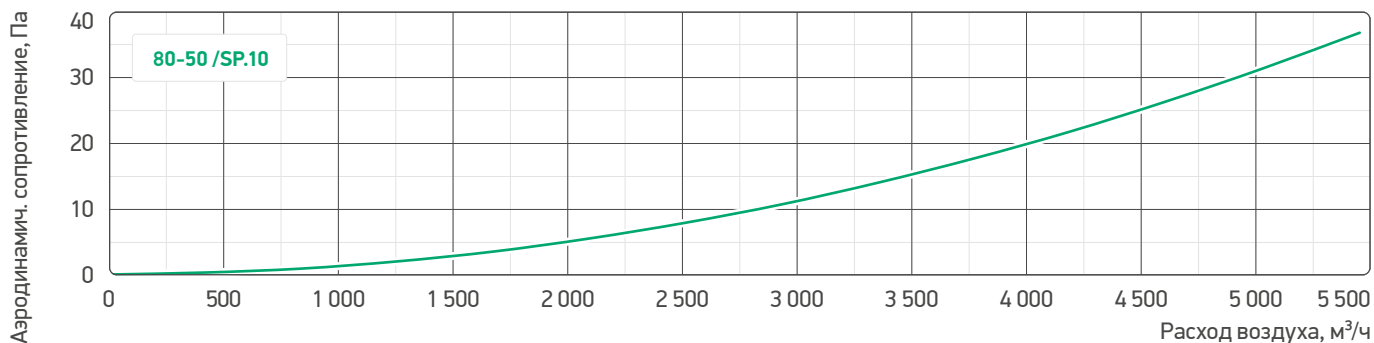

Аэродинамические характеристики шумоглушителей пластинчатых 90-50 /SP

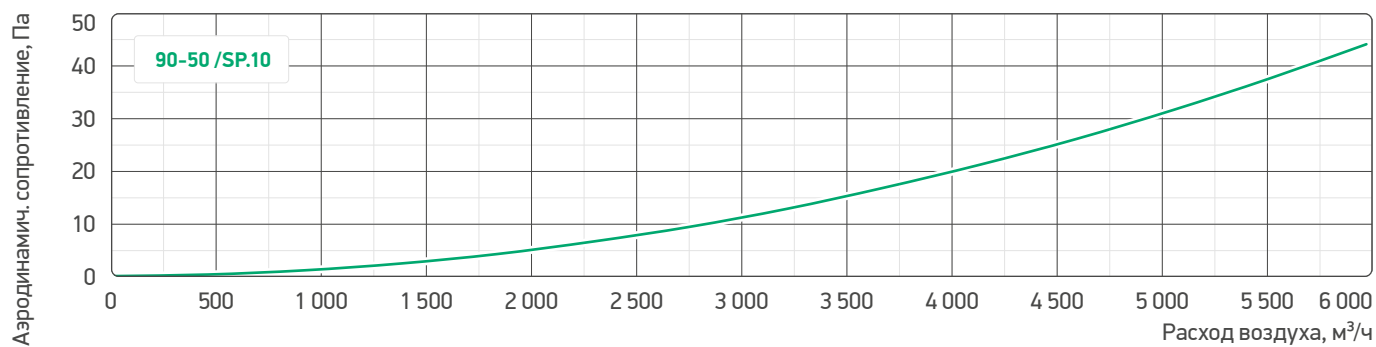

Аэродинамические характеристики шумоглушителей пластинчатых 100-50 /SP

