

# ВЕНТИЛЯТОРЫ РАДИАЛЬНЫЕ



КРЫШНЫЕ ВЫТЯЖНЫЕ

## ВИК-В факельный выброс потока

Вентиляторы радиальные серии ВИК-В предназначены для применения в системах общеобменной вентиляции.

Комплектация электродвигателями приведена в таблицах в разделе аэродинамические характеристики.

Выпускаются в вариантах исполнения:

ОВ; К1; К2; Ж; ЖК1; В3; В32; В3К1; В3К2; В32К1; В32К2.

Вентиляторы предназначены для эксплуатации в условиях умеренного (У), умеренного и холодного (УХЛ), тропического (Т) климата 1-й категории размещения по ГОСТ 15150.

Температура окружающей среды от -45°C до +40°C для умеренного климата, от -60°C до +40°C для умеренного и холодного климата, от -10°C до +50°C для тропического климата.

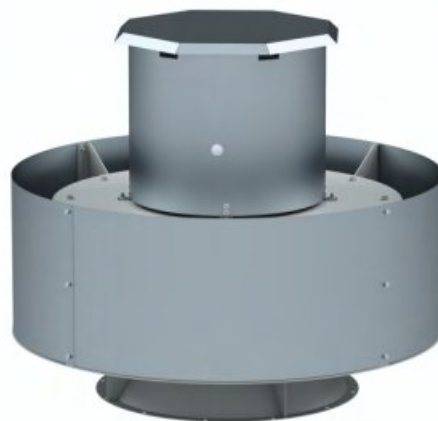

Вентилятор состоит из:

- стального корпуса;
- рабочего колеса с назад загнутыми листовыми лопатками;
- асинхронного двигателя.

## ВИК-В-8,0-Б-В3-11,00/4-У1

### Расшифровка обозначения

Пример: Вентилятор радиальный крышный вытяжной серии ВИК-В (факельный выброс потока), номер вентилятора 8,0, вариант исполнения рабочего колеса Б, взрывозащищенное исполнение (группа IIА, IIВ).

Двигатель с номинальной мощностью 11 кВт, с числом полюсов 4 и скоростью вращения 1500 об/мин, для эксплуатации в умеренном климате (У) 1-й категории размещения.

**ВИК-В** — Тип вентилятора

**8,0** — Номер вентилятора (диаметр рабочего колеса, дм): 2,25; 2,5; 2,8; 3,15; 3,55; 4,0; 4,5; 5,0; 5,6; 6,3; 7,1; 8,0; 9,0; 10,0; 11,2; 12,5.

**Б** — Вариант исполнения рабочего колеса: А; Б; В; Г.

**В3** — Вариант исполнения: общепромышленное (Н) по умолчанию не указывается; **К1** - коррозионностойкое; **К2** - кислотостойкое; **В3** - взрывозащищенное (группа IIА, IIВ); **В32** - предназначены для перемещения агрессивных газопаровоздушных взрывоопасных смесей категории IIС групп Т1-Т4; **В3К1** - взрывозащищенное (группа IIА, IIВ) коррозионностойкое; **В3К2** - взрывозащищенное (группа IIА, IIВ) кислотостойкое; **В32К1** - взрывозащищенное (группа IIС) коррозионностойкое; **В32К2** - взрывозащищенное (группа IIС) кислотостойкое; **Ж** - термостойкое (только для ОВ); **ЖК1** - термостойкое коррозионностойкое (только для ОВ).

**11,00/4** — Мощность электродвигателя, кВт: от 00,12 до 45,00.

Число полюсов: 2 - 3000 об/мин; 4 - 1500 об/мин; 6 - 1000 об/мин; 8 - 750 об/мин.

**У1** — Климатическое исполнение и категория размещения: **У1** - умеренный климат 1-я категория размещения; **УХЛ1** - умеренный и холодный климат 1-я категория размещения; **Т1** - тропический климат 1-я категория размещения.

## ВИК-В факельный выброс потока

Габаритные и присоединительные размеры

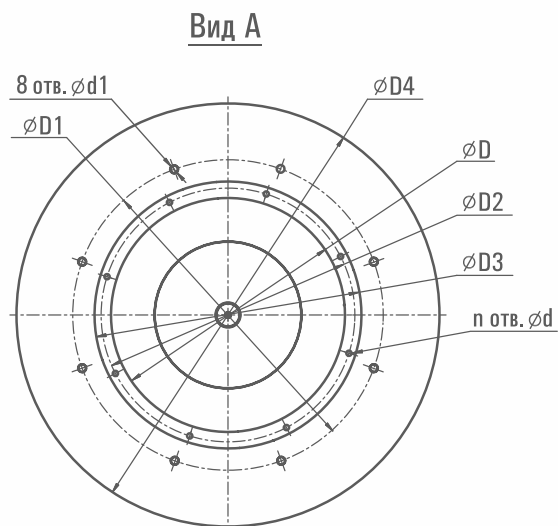
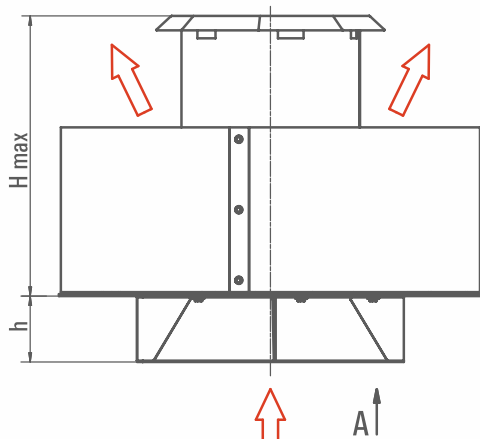

Тип вентилятора	Размеры, мм										
	D	D1	D2	D3	D4	d	d1	H max	h	N	n
ВИК-В-2,25	225	337	245	275	607	8	12	384	60	6	4
ВИК-В-2,5	250	360	270	300	640	10	12	396	60	6	6
ВИК-В-2,8	280	392	310	330	672	10	12	502	60	6	8
ВИК-В-3,15	315	421	345	365	710	10	12	515	60	6	8
ВИК-В-3,55	355	476	385	405	756	10	12	533	75	6	8
ВИК-В-4,0	400	527	440	450	807	10	12	641	90	6	8
ВИК-В-4,5	450	585	490	500	865	10	12	664	105	6	10
ВИК-В-5,0	500	649	540	550	929	10	12	684	120	6	10
ВИК-В-5,6	560	734	600	610	994	10	12	706	140	6	12
ВИК-В-6,3	630	791	670	680	1071	10	18	864	160	6	12
ВИК-В-7,1	710	881	750	760	1161	10	14	946	180	8	12
ВИК-В-8,0	800	984	840	850	1324	10	14	1105	210	8	12
ВИК-В-9,0	900	1100	950	960	1440	10	14	1353	240	8	12
ВИК-В-10,0	1000	1229	1050	1060	1570	10	16	1195	300	8	16
ВИК-В-11,2	1120	1357	1170	1200	1705	12	16	1531	300	8	18
ВИК-В-12,5	1250	1500	1300	1320	2086	12	18	1501	300	8	18

## Технические характеристики

В таблицах приводится уровень звуковой мощности  $L_w$  (дБА) вентилятора на номинальном режиме со стороны нагнетания.

Уровень звуковой мощности со стороны всасывания на 4 дБ меньше.

Уровень звуковой мощности в октавных полосах частот может быть определен из соотношения:  $L_{wi} = L_w + \Delta L_{wi}$ .

Число полюсов двигателя	Поправки $\Delta L_{wi}$ , дБ в октавных полосах частот со среднегеометрическими частотами, Гц							
	63	125	250	500	1000	2000	4000	8000
2	-13	-9	-5	-3	-3	-4	-9	-14
4	-9	-5	-3	-3	-4	-9	-14	-19
6	-7	-4	-3	-4	-7	-12	-17	-22
8	-5	-3	-3	-4	-9	-14	-19	-24

## Аэродинамические характеристики

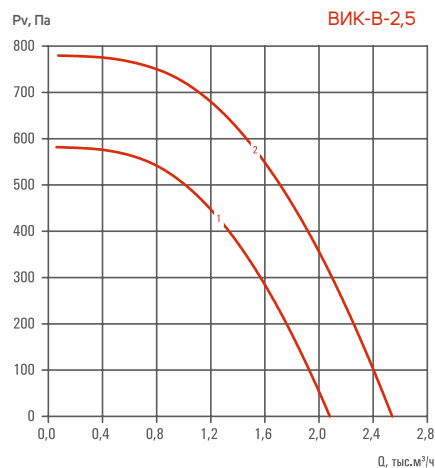
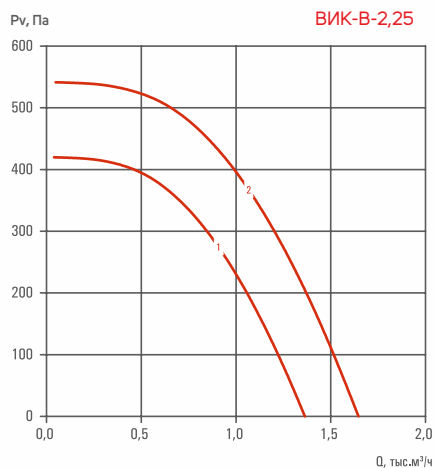

Номер кривой	Число полюсов	Исполнение	Nном, кВт	Lw выход, дБА	Масса, кг
1	2	А	0,12	71	25,2
2		Б	0,18	74	25,3
Стакан монтажный		Поддон	Вставка гибкая		
МонСт-375		ПоДр-375	ВГ-КВ-250		

Номер кривой	Число полюсов	Исполнение	Nном, кВт	Lw выход, дБА	Масса, кг
1	2	А	0,25	76	30,9
2		Б	0,37	79	32,4
Стакан монтажный		Поддон	Клапан	Вставка гибкая	
МонСт-375		ПоДр-375	КЛ-250	ВГ-250	

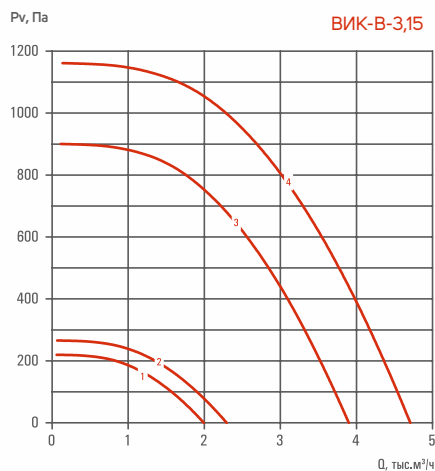
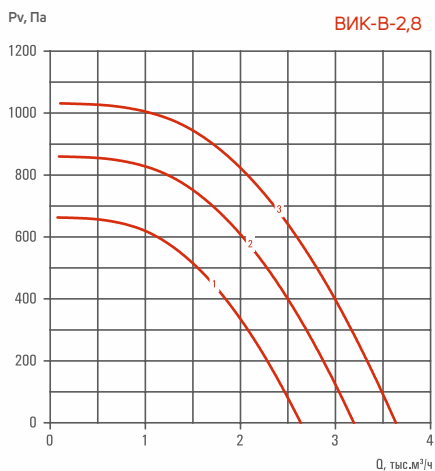

Номер кривой	Число полюсов	Исполнение	Nном, кВт	Lw выход, дБА	Масса, кг
1	2	А	0,37	78	35,7
2		Б	0,55	81	37,5
3		В	0,75	83	40,6
Стакан монтажный		Поддон	Клапан	Вставка гибкая	
МонСт-375		ПоДр-375	КЛ-280	ВГ-280	

Номер кривой	Число полюсов	Исполнение	Nном, кВт	Lw выход, дБА	Масса, кг
1	4	А	0,12	66	41,6
2		Б	0,12	68	41,9
3		А	0,75	81	48,3
4	2	Б	1,1	84	49,3
Стакан монтажный		Поддон	Клапан	Вставка гибкая	
МонСт-420		ПоДр-420	КЛ-315	ВГ-315	

## Дополнительная комплектация

Стакан монтажный МонСт	(стр. 199)	Вставки гибкие	(стр. 210-212)	Клапан обратный	(стр. 202)
Поддон дренажный ПоДр	(стр. 201)	Вставка гибкая термостойкая	(стр. 210-212)	Контрольно-пусковой шкаф	(стр. 231)

## Аэродинамические характеристики

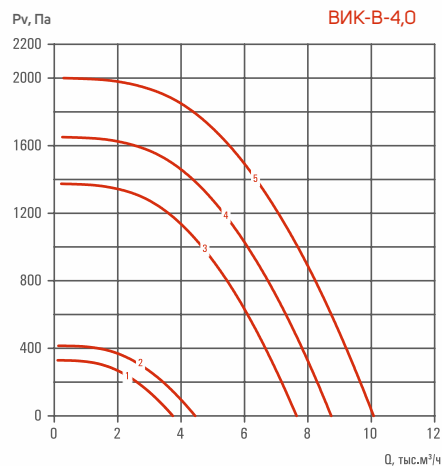
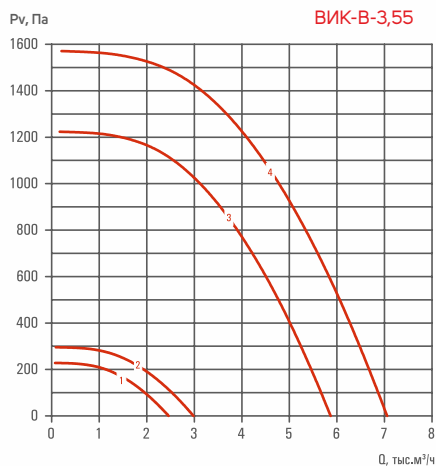

Номер кривой	Число полюсов	Исполнение	Нном, кВт	Lw выход, дБА	Масса, кг
1	4	А	0,12	66	49,7
2		Б	0,18	69	50,8
3	2	А	1,5	86	60,8
4		Б	2,2	89	63,9
<b>Стакан монтажный</b>		<b>Поддон</b>	<b>Клапан</b>	<b>Вставка гибкая</b>	
МонСт-470		ПоДр-470	КЛ-355	ВГ-355	

Номер кривой	Число полюсов	Исполнение	Нном, кВт	Lw выход, дБА	Масса, кг
1	4	А	0,25	72	63,1
2		Б	0,37	74	64,5
3	2	А	2,2	88	73,6
4		Б	3	90	78,0
5		В	4	92	88,5
<b>Стакан монтажный</b>		<b>Поддон</b>	<b>Клапан</b>	<b>Вставка гибкая</b>	
МонСт-530		ПоДр-530	КЛ-400	ВГ-400	

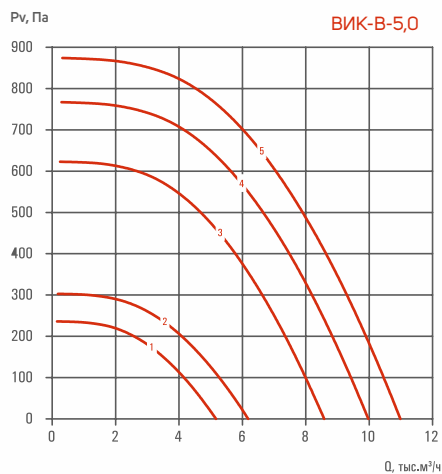
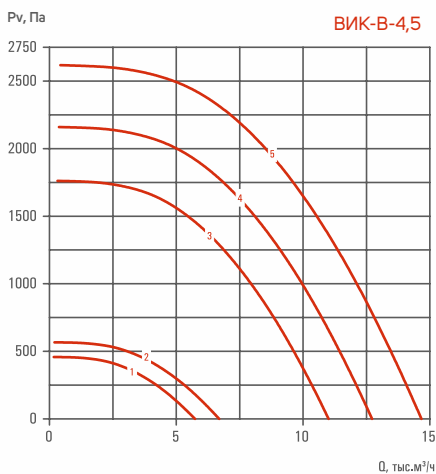

Номер кривой	Число полюсов	Исполнение	Нном, кВт	Lw выход, дБА	Масса, кг
1	4	А	0,55	76	77,4
2		Б	0,75	78	79,3
3	2	А	4	92	96,4
4		Б	5,5	94	103,5
5		В	7,5	96	119,0
<b>Стакан монтажный</b>		<b>Поддон</b>	<b>Клапан</b>	<b>Вставка гибкая</b>	
МонСт-600		ПоДр-600	КЛ-450	ВГ-450	

Номер кривой	Число полюсов	Исполнение	Нном, кВт	Lw выход, дБА	Масса, кг
1	6	А	0,25	69	92,8
2		Б	0,37	72	92,2
3	4	А	1,1	80	95,0
4		Б	1,5	82	100,7
5		В	2,2	84	106,6
<b>Стакан монтажный</b>		<b>Поддон</b>	<b>Клапан</b>	<b>Вставка гибкая</b>	
МонСт-675		ПоДр-675	КЛ-500	ВГ-500	

## Дополнительная комплектация

Стакан монтажный МонСт	(стр. 199)	Вставки гибкие	(стр. 210-212)	Клапан обратный	(стр. 202)
Поддон дренажный ПоДр	(стр. 201)	Вставка гибкая термостойкая	(стр. 210-212)	Контрольно-пусковой шкаф	(стр. 231)

## Аэродинамические характеристики

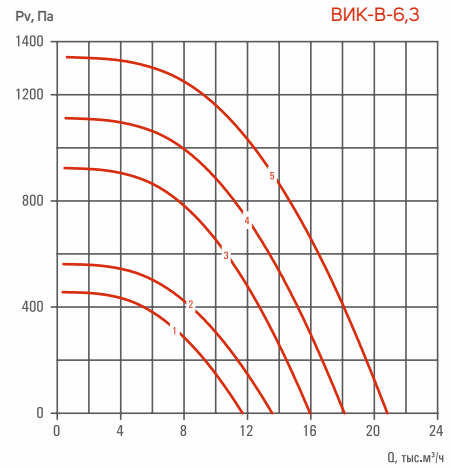
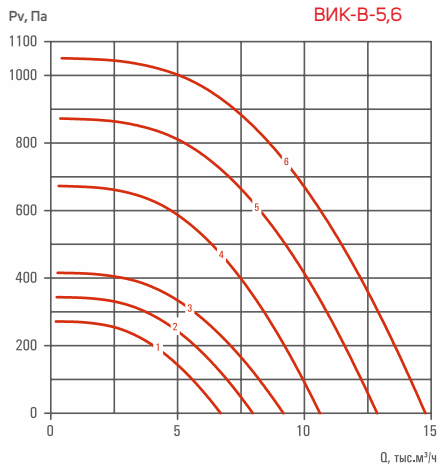

Номер кривой	Число полюсов	Исполнение	Нном, кВт	Lw выход, дБА	Масса, кг
1	6	А	0,37	72	105,0
2		Б	0,55	74	107,0
3		В	0,75	76	110,0
4		А	1,5	80	111,0
5		Б	2,2	83	119,0
6		В	3	85	125,5
Стакан монтажный		Поддон	Клапан	Вставка гибкая	
МонСт-750		ПоДр-750	КЛ-560	ВГ-560	

Номер кривой	Число полюсов	Исполнение	Нном, кВт	Lw выход, дБА	Масса, кг
1	6	А	1,1	75	135,5
2		Б	1,5	77	144,0
3		А	3	86	146,5
4		Б	4	88	153,5
5		В	5,5	89	171,5
Стакан монтажный		Поддон	Клапан	Вставка гибкая	
МонСт-840		ПоДр-840	КЛ-630	ВГ-630	

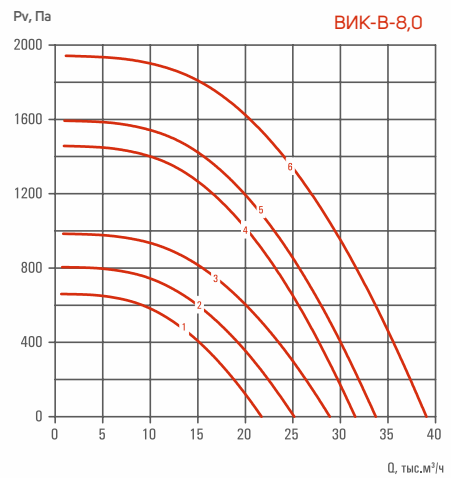
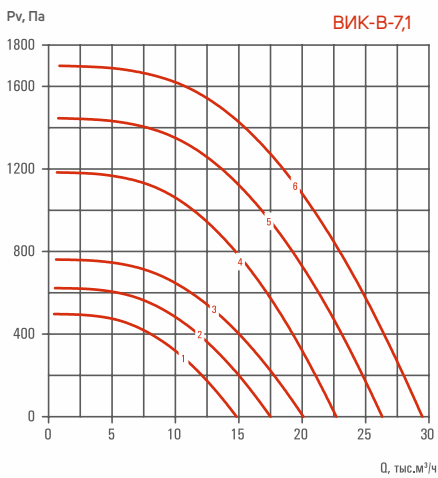

Номер кривой	Число полюсов	Исполнение	Нном, кВт	Lw выход, дБА	Масса, кг
1	6	А	1,5	76	163,0
2		Б	2,2	78	179,5
3		В	3	81	210,0
4		А	5,5	89	204,0
5		Б	7,5	91	238,0
6		В	11	92	244,0
Стакан монтажный		Поддон	Клапан	Вставка гибкая	
МонСт-945		ПоДр-945	КЛ-710	ВГ-710	

Номер кривой	Число полюсов	Исполнение	Нном, кВт	Lw выход, дБА	Масса, кг
1	6	А	3	79	251,5
2		Б	4	81	259,0
3		В	5,5	83	284,0
4		А	11	92	285,0
5		Б	11	93	290,5
6		В	15	95	337,0
Стакан монтажный		Поддон	Клапан	Вставка гибкая	
МонСт-1065		ПоДр-1065	КЛ-800	ВГ-800	

## Дополнительная комплектация

Стакан монтажный МонСт	(стр. 199)	Вставки гибкие	(стр. 210-212)	Клапан обратный	(стр. 202)
Поддон дренажный ПоДр	(стр. 201)	Вставка гибкая термостойкая	(стр. 210-212)	Контрольно-пусковой шкаф	(стр. 231)

## Аэродинамические характеристики

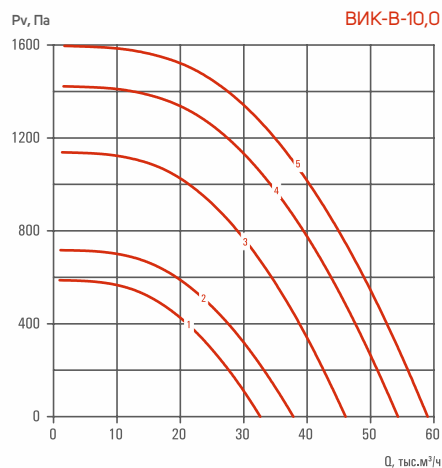
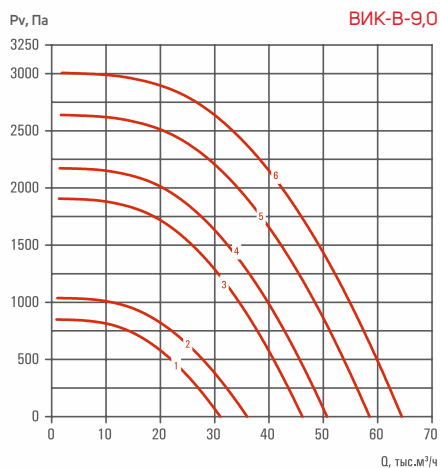

Номер кривой	Число полюсов	Исполнение	Нном, кВт	Lw выход, дБА	Масса, кг
1	6	А	5,5	86	333,5
2		Б	7,5	88	350,0
3		В	18,5	94	408,0
4		А	22	96	436,0
5		Б	30	97	465,0
6		В	37	99	537,0
<b>Стакан монтажный</b>		<b>Поддон</b>	<b>Клапан</b>	<b>Вставка гибкая</b>	
МонСт-1200		ПоДр-1200	КЛ-900	ВГ-900	

Номер кривой	Число полюсов	Исполнение	Нном, кВт	Lw выход, дБА	Масса, кг
1	8	А	4	82	464,0
2		Б	5,5	84	481,0
3		А	11	88	528,0
4	6	Б	15	90	557,0
5		В	18,5	93	578,0
<b>Стакан монтажный</b>		<b>Поддон</b>	<b>Клапан</b>	<b>Вставка гибкая</b>	
МонСт-1350		ПоДр-1350	КЛ-1000	ВГ-1000	

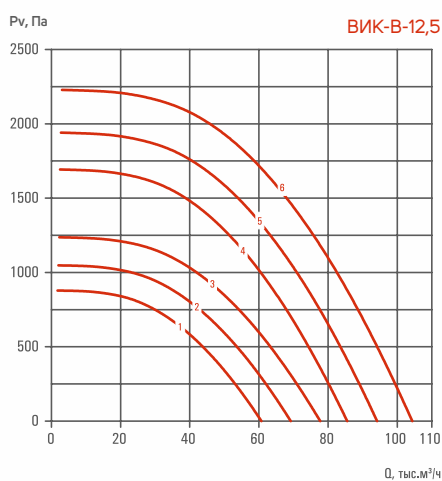
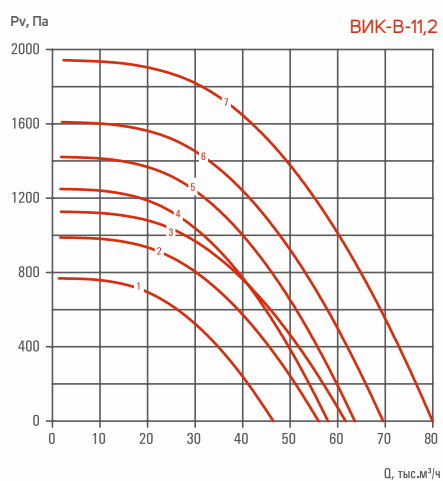

Номер кривой	Число полюсов	Исполнение	Нном, кВт	Lw выход, дБА	Масса, кг
1	8	А	7,5	84	611,0
2		Б	11	86	644,0
3		В	15	89	681,0
4		А	15	92	627,0
5		Б	18,5	94	656,0
6		В	22	95	719,0
7		Г	30	96	746,0
<b>Стакан монтажный</b>		<b>Поддон</b>	<b>Клапан</b>	<b>Вставка гибкая</b>	
МонСт-1500		ПоДр-1500	КЛ-1120	ВГ-1120	

Номер кривой	Число полюсов	Исполнение	Нном, кВт	Lw выход, дБА	Масса, кг
1	8	А	11	88	742,0
2		Б	15	90	779,0
3		В	18,5	91	835,0
4	6	А	30	96	843,0
5		Б	37	98	911,0
6		В	45	99	1050,0
<b>Стакан монтажный</b>		<b>Поддон</b>	<b>Клапан</b>	<b>Вставка гибкая</b>	
МонСт-1680		ПоДр-1680	КЛ-1250	ВГ-1250	

## Дополнительная комплектация

Стакан монтажный МонСт	(стр. 199)	Вставки гибкие	(стр. 210-212)	Клапан обратный	(стр. 202)
Поддон дренажный ПоДр	(стр. 201)	Вставка гибкая термостойкая	(стр. 210-212)	Контрольно-пусковой шкаф	(стр. 231)